



Brožura s lepenou vazbou a měkkou obálkou | A5 | na výšku | obálka

Otevřený čistý formát (TrimBox):

296 + tloušťka hřbetu × 210 mm

Zavřený čistý formát:

148 × 210 mm

Všeobecné informace:

- Tloušťka hřbetu je variabilní a orientuje se podle počtu stránek a používaného papíru.
- Zbarvení: 1/1 jednobarevné černé, 4/4 nebo 4/0 barevné.
- Dodejte jeden jednostránkový, resp. 2stránkový PDF soubor v otevřeném formátu (vč. tloušťky hřbetu) **odděleně** od vnitřní části.

* Pokyny pro rýhování a nepotíštěné ploše viz další strana.

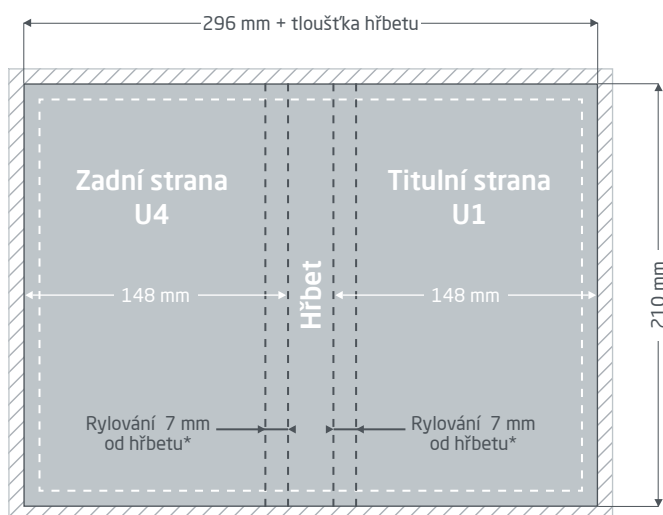

Vnější stránka obálky (PDF strana 1)

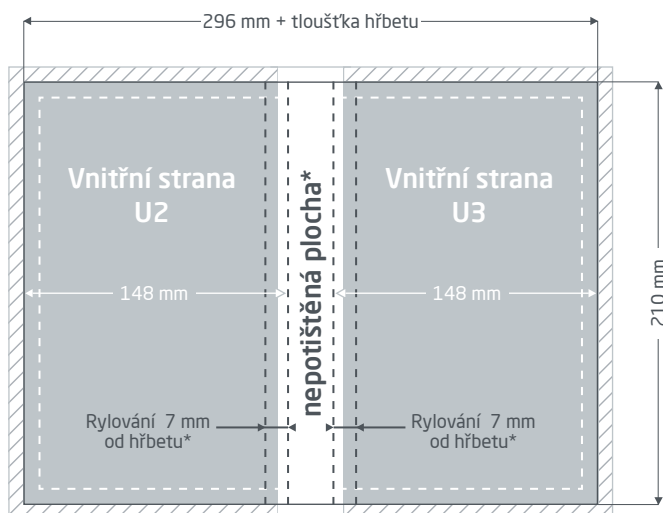

Vnitřní stránka obálky (PDF strana 2)

Spadávký: min. 2 mm

Objekty, které dosahují až k okrajům stránky, vyžadují přesah do spadávky (přídavek na seřiznutí)
Tato část je během dalšího zpracování ořezána.

Čistý formát: Velikost hotového výrobku (TrimBox)

Okraje: min. 5 mm

Důležitý text a obrazové prvky by neměly kvůli toleranci při výrobě přesahovat za okraje umístěné uvnitř čistého formátu.

Rylovací linka: 7 mm od hřbetu

Příprava dat specifických pro daný výrobek » Brožura vázaná lepením

Instrukce pro vytváření obálky

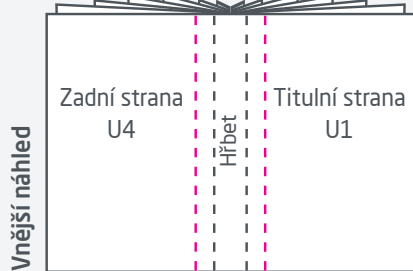

Rylování se provádí na obou stranách hřbetu a taktéž v odstupu 7 mm k hřbetu (na konci lepené plochy).

Lepená plocha uvnitř - 7 mm vlevo a vpravo od hřbetu

Dbejte při založení přechodů obrázků nebo textu uvedených na obálce na první/poslední stranu vnitřní části, že je rám obrázku, resp. rám textu vždy o 7 mm zkrácen. To znamená:
 U2 - zkrátit pravý okraj,
 první vnitřní strana - zkrátit levý okraj,
 poslední vnitřní strana - zkrátit pravý okraj,
 U3 - zkrátit levý okraj

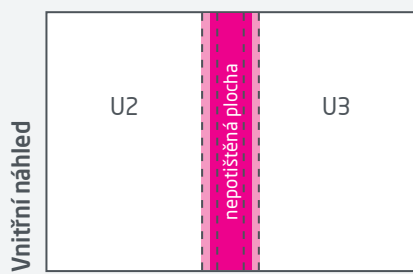
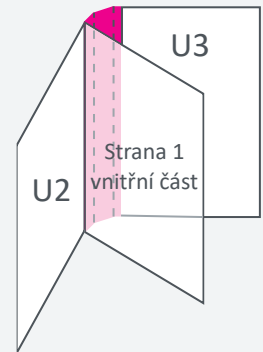

Lepení stran nebo také lepící plocha vzhledem k vnitřní části: po 7 mm

Na **nepotištěné ploše** (oblast hřbetu) se nesmí umístit žádné prvky, protože tato lepená plocha musí zůstat nepotištěná z důvodu dosažení optimálního výsledku lepení. Aby se zajistilo co nejlepší spojení vnitřní části a obálky, měla by se lepená plocha vpravo a vlevo od hřbetu (boční lepení) dodatečně rozšířit o 4 mm na každé straně.

Dbejte na následující: Tištěné prvky na okraji spojované plochy rozšiřte min. o 2 mm, aby se zabránilo vzniku pleskajících bílých ploch.

- nepotištěná plocha = levá lepená plocha 4 mm + tloušťka hřbetu + pravá lepená plocha 4 mm
- Lepená plocha se zahrnutým nepotištěným prostorem

Tloušťka hřbetu

Tloušťka hřbetu je variabilní a závisí se na celkovém počtu stran a používaném papíře. Přesná tloušťka hřbetu se Vám zobrazí přímo během Vaší objednávky v online portálu.

Přizpůsobení formátu

Dbejte vždy na pokyny kontrolní zprávy. Při dodání nesprávného formátu stránky, nesprávného Trimboxu, resp. nesprávnému zarovnání stran, umístíme Vaše data středem a bez měřítka v objednaném formátu stránky a předtím, než dáte souhlas k tisku, Vás na to upozorníme.

používané papíry/laky

Při použití různých druhů papíru pro obálku a vnitřní část resp. lakování obálky může ovlivnit výsledek tisku obrázků/grafik přesahujících jednotlivé strany.



Brožura s lepenou vazbou a měkkou obálkou| A5 | na výšku | vnitřní část

Otevřený čistý formát:

296 × 210 mm

Skládané na zavřený čistý formát (TrimBox):

148 × 210 mm

Všeobecné informace:

- Počet stran musí být dělitelný čtyřmi.
- Dodejte jeden PDF soubor s postupnými jednotlivými stranami ve správném pořadí.
- Zbarvení: 1/1 jednobarevné černé nebo 4/4 barevné.
- Pro obálku dodejte **oddělený** soubor pro tisk (informace viz informativní přehled o obálce).

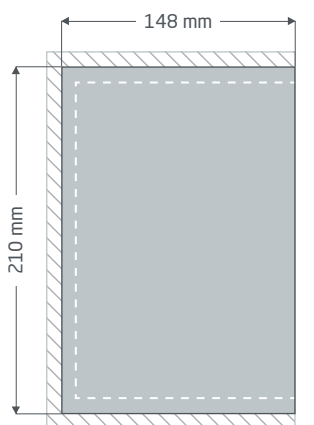
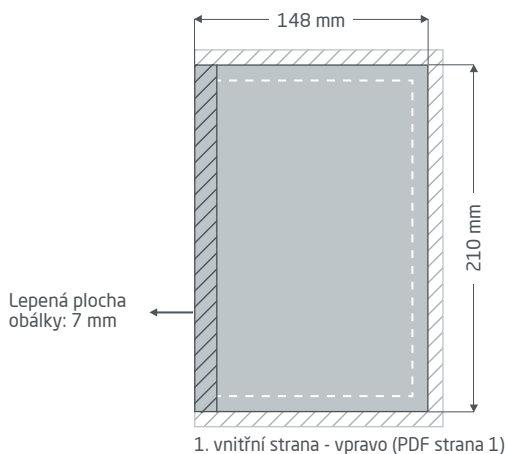

po sobě jdoucí sudá čísla stránek vlevo

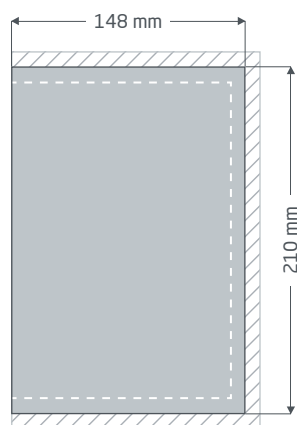

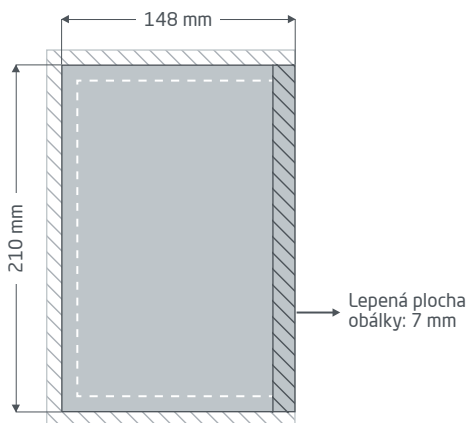

po sobě jdoucí sudá čísla stránek vpravo



poslední vnitřní strana vlevo (poslední strana PDF)

 **Spadávký:** min. 2 mm
Objekty, které dosahují až k okrajům stránky, vyžadují přesah do spadávký (přídavek na seřiznutí)
Tato část je během dalšího zpracování ořezána.

 **Čistý formát:**
Velikost hotového výrobku (TrimBox)

 **Okraje:** min. 5 mm
Důležitý text a obrazové prvky by neměly kvůli toleranci při výrobě přesahovat za okraje umístěné uvnitř čistého formátu.

 **Lepená plocha obálky: 7 mm**
Žádný text, žádný důležitý obsah, tato plocha není později viditelná! Stav na vnitřní straně vlevo na levém okraji stránky a na vnitřní straně vpravo na pravém okraji stránky.

Příprava dat specifických pro daný výrobek » Brožura vázaná lepením

Instrukce pro vytváření první a poslední strany vnitřní části

Spojená plocha s obálkou

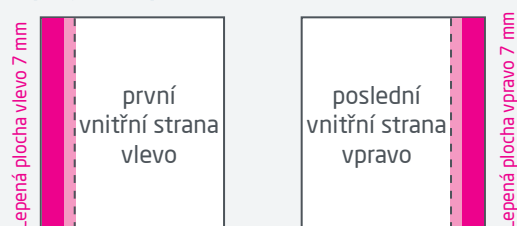

- Lepená plocha
- Dodatečná plocha od lepené části: 2 - 3 mm

Lepená plocha se nachází 7 mm vlevo a vpravo od hřbetu. Dbejte při založení přechodů obrázků nebo textu uvedených první/poslední strany vnitřní části k obálce, že je rám obrázku, resp. rám textu vždy o 7 mm zkrácen. To znamená: první vnitřní strana - zkrátit levý okraj, poslední vnitřní strana - zkrátit pravý okraj.

Lepená plocha s obálkou je široká 7 mm a nachází se na první stránce vnitřní části na levém okraji stránky a na poslední stránce vnitřní části na pravém okraji stránky. Tato plocha odpovídá lepené ploše a později ji není vidět. Přesto by měly hraničící prvky pro tisk zasahovat 2 - 3 mm do spojené oblasti, aby se tím zabránilo vzniku probleskujících ploch.

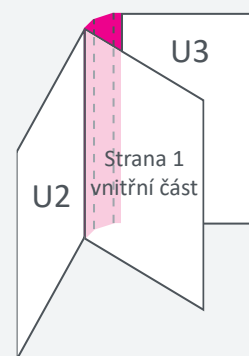

Tloušťka hřbetu

Tloušťka hřbetu je variabilní a závisí se na celkovém počtu stran a používaném papíře. Přesná tloušťka hřbetu se Vám zobrazí přímo během Vaší objednávky v online portálu.

Přizpůsobení formátu

Dbejte vždy na pokyny kontrolní zprávy. Při dodání nesprávného formátu strany, nesprávného Trimboxu, resp. nesprávného zarovnání stránky budou Vaše data umístěna středem a bez měřítka v objednaném formátu a my Vás na to předtím, než dáte souhlas k tisku, upozorníme.

používané papíry/laky

Při použití různých druhů papíru pro obálku a vnitřní část resp. lakování obálky může ovlivnit výsledek tisku obrázků/grafik přesahujících jednotlivé strany.

Příručka pro přípravu tiskových dat

Pro získání optimálního výsledku tisku dodržujte při přípravě svých tiskových dat následující body:

Formát souboru

Poskytněte nám PDF nebo JPG soubor, který je připravený pro tisk. Doporučujeme sestavení PDF souboru v normě PDF/X-1a, PDF/X-3 nebo zejména PDF/X-4.

Volba barev a jejich objednávka

Všechny prvky dokumentu by měly být vytvořeny v režimu CMYK. Data, která jsou vytvořeny v jiném barevném režimu (např. RGB, LAB, speciální barvy), budeme automaticky konvertovat do režimu CMYK. Za barevné odchylky nebo chybějící znázornění objektů, které z toho vyplývají, především v souvislosti s průhlednostmi nebo neznámými speciálními barvami, nepřebíráme žádnou zodpovědnost. Dále ke svým tiskovým datům přidejte odpovídající ICC profily pro standardizovaný ofset tisk. Pro natírané papíry používejte barevný profil „PSOcoated_v3.icc“ a pro nenatírané papíry profil „PSO uncoated_v3_FOGRA52.icc“.

Šedé plochy a černý text vytvořte výhradně v černém kanálu. U objektů s nánosem barvy vyšším než 320%, který je pro tisk příliš vysoký, redukuje se z výrobně technických důvodů nános barvy na těchto 320%.

Rozlišení obrázků a grafik

Všeobecně Vám doporučujeme rozlišení minimálně 250 ppi (dpi), u černobílých obrázků minimálně 1200 ppi (dpi).

Formát, orientace a spadávky

Formát a orientaci stránky založte u všech stran stejně podle Vašeho požadovaného tiskového objektu. Prvky, které dosahují až na okraj stránky, je nutné umístit až po spadávku. Navíc Vám doporučujeme neumístit žádný text nebo důležité elementy poza okraje umístěné uvnitř čistého formátu stránky Vašeho dokumentu, a to z důvodu možných tolerancí při výrobě. Pokud se Vaše tisková data, resp. formát stránky, příp. orientace stránky různí od zadání, které je zde uvedeno, pak Vaši předlohu umístíme centrovane a bez měřítka v objednaném formátu stránky a upozorníme Vás na to před Vaším potvrzením objednávky. Za reklamaci vynikající z těchto skutečností nepřebíráme žádnou zodpovědnost.

Písmo

Přidejte k Vaším tiskovým datům všechny používané typy písma. Chybějící typ písma nenahrazujeme. Pro dosažení optimální čitelnosti doporučujeme minimální velikost písma 5 bodů.

Linky

Tloušťka linky u grafik a kontur textu by měla mít minimálně 0,2 bodu. Příliš tenké linky automaticky zesílujeme na tuto minimální tištěnou tloušťku. Je tudíž nutno zohlednit to, že se také linky vytvořené z 0 bodů zviditelní nebo úzké kontury textu zesílí.

Přetisk, netištěné prvky a vrstvy

Odstraňte z Vašeho dokumentu všechny prvky, které nemají být vytištěny. PDF soubory by neměly obsahovat vrstvy. Zkontrolujte, zda jsou nastavení pro přetisk správná.

Prizpůsobení formátu

Během procesu objednávky kontrolujeme v rámci zvolené kontroly Vašich tiskových dat mimo jiné to, zda formát stránky Vašich tiskových dat odpovídá objednanému výrobku. Směrodatně je zde výhradně „Trimbox“ („výsledný rozměr stránky po ořezu“). Velikost spadávky („Bleedbox“) můžete libovolně definovat dle potřeby.

Čistý formát (Trimbox):

Trimbox (rámeček řezání) popisuje čistý formát stránky po ořezu.

Čistý formát se spadávkou (Bleedbox):

Bleedbox (rámeček spadávky) definuje ořez stránky. Při ořezu o velikosti 3 mm je Bleedbox kolem dokola o 3 mm větší než čistý formát.

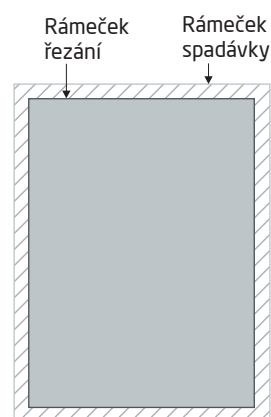

Trimbox Vašeho souboru PDF můžete zkontrolovat pomocí programů **Adobe Acrobat Reader** a **Adobe Acrobat**. Rozmanitost funkcí programu Adobe Reader je vůči programu Acrobat značně omezena. Např. nemůžete v programu Adobe Reader změnit PDF dokumenty. K tomu nutně potřebujete Acrobat.

Trimbox (čistý formát) si v obou programech můžete nechat znázornit následujícím způsobem: Vyberte v pravé liště menu „Tisková produkce“, klikněte na „Náhled výstupu“ » a označte zaškrťovací políčko „Zobrazovat rámečky kresby, řezání a spadávky“.

V daném PDF souboru pak bude Trimbox zobrazen červeným rámečkem a Bleedbox modrým.

Při odchylkách mezi formáty stránky objednaného výrobku a jejich tiskovými daty formát přizpůsobujeme; tzn. Vaše data umístíme centrovane a bez měřítka v

objednaném formátu stránky a upozorníme Vás na to před dokončením objednávky jak ve výstupní zprávě kontroly dat, tak v samostatném okně.

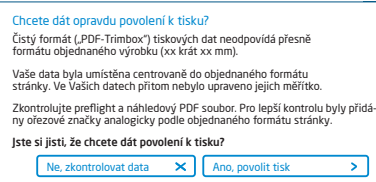

Moje_tisková_data.pdf

🕒 Informace o úspěšné kontrole tiskových dat ([Náhled](#) / [Zpráva](#))

V připraveném náhledovém souboru s nižším rozlišením si můžete přezkontrolovat stav Vašich dat. V případě přizpůsobení do objednaného formátu do tohoto náhledu vždy přiřadíme ořezové značky.



Neprovádíme žádné kontroly obsahu Vašich dat! Kontrola tiskových dat se provádí automaticky. Dbejte vždy na pokyny kontrolní zprávy o kontrole tiskových dat na online portálu. Doporučujeme Vám „rozšířenou kontrolu tiskových dat“. Nepřebíráme žádnou zodpovědnost za problémy vzniklé nedodržením datového listu a pokynů pro zacházení s daty uvedených na našich internetových stránkách.